

**BOLGOVA**

Проект оформления разверток типовых сантехнических узлов  
ЖК Резиденция Анаполис Дом №25,26

Архитектор: Болгова Наталья

2023

Ведомость листов проекта

№	Наименование листа
1	Титульный лист
2	Ведомость листов
3	Дом №25,кв1
4	Дом №25,кв2
5	Дом №25,кв3
6	Дом №25,кв4
7	Дом №25,кв5
8	Дом №25,кв6
9	Дом №25,кв7
10	Дом №25,кв8
11	Дом №25,кв25
12	Дом №25,кв26
13	Дом №25,кв13
14	Дом №26,кв1
15	Дом №26,кв2

Ведомость листов проекта

№	Наименование листа
16	Дом №26,кв3
17	Дом №26,кв4
18	Дом №26,кв5
19	Дом №26,кв6
20	Дом №26,кв7
21	Дом №26,кв8
22	Дом №26,кв11
23	Дом №26,кв25
24	Дом №26,кв26

должность	фамилия	подп.	дата
Архитектор	Болгова Н.М.		
заказчик			

Проект оформления разверток типовых сантехнических узлов ЖК Резиденция Анаполис Дом №25,26

Стадия	Лист	Листов
	2	24

Ведомость листов

# Дом №25, кв1, темная концепция

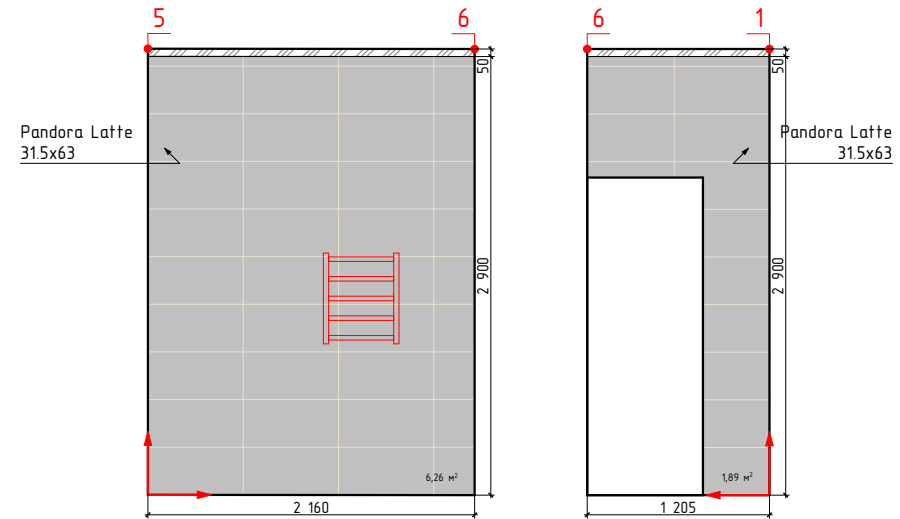
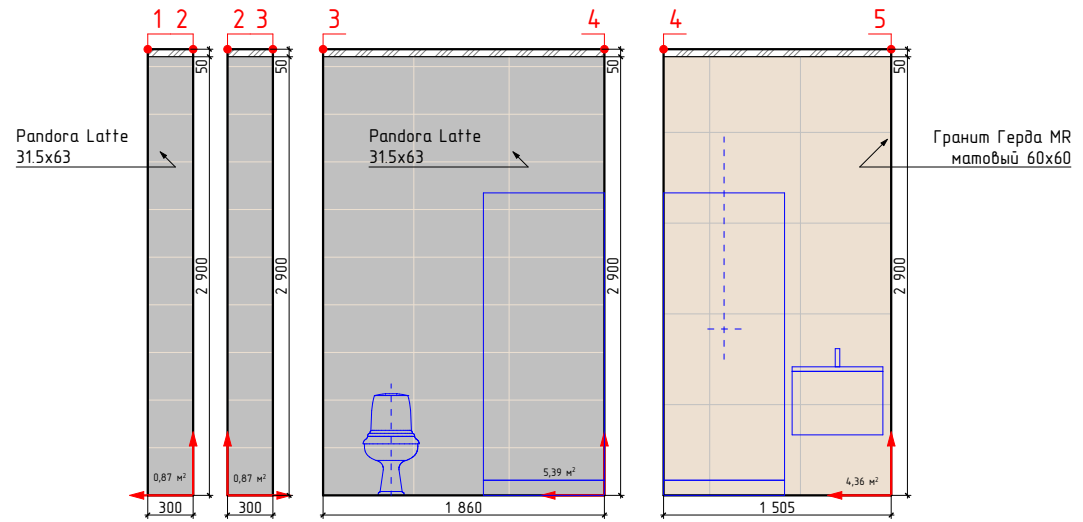
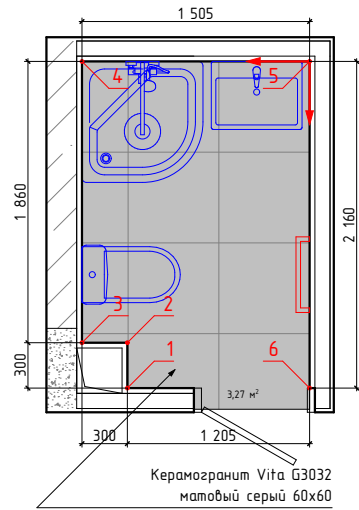

↑  
→ -начало укладки

Изображение	Наименование	Объем
	Керамогранит Vita G- 3032 матовый серый 60x60	3,3м²
	Гранит Герда MR матовый 60x60	4,4м²
	Pandora Latte 31.5x63	15,4м²

Примечание:  
 -Учитано 35мм на штукатурку, плиточный клей и керамогранит  
 -Объемы указаны без учета подрезок и запаса

должность	фамилия	подп.	дата	Проект оформления разверток типовых сантехнических узлов ЖК Резиденция Анаполис Дом №25,26		
Архитектор	Болгова Н.М.				Стадия	Лист
						Листов
					3	24
заказчик				Дом №25,кв1		

## Дом №25, кв2, цветная концепция

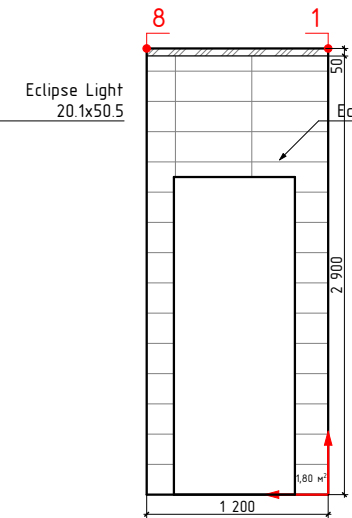
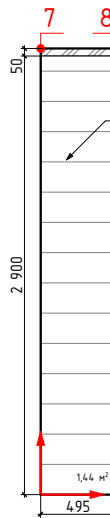
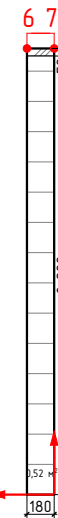
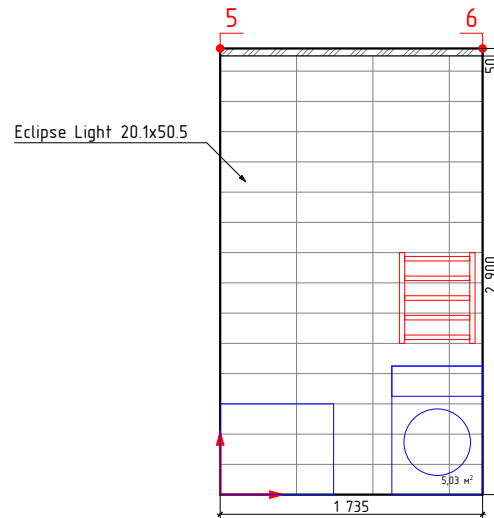
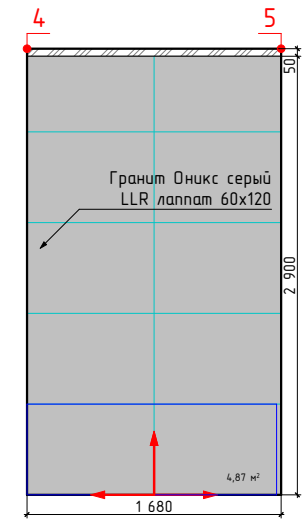
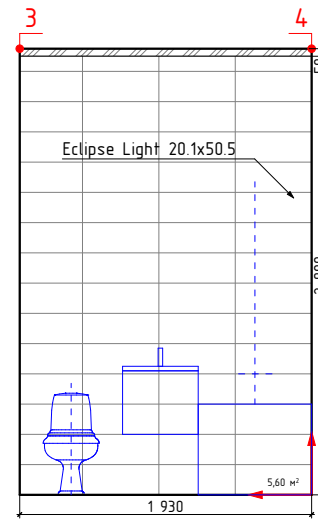
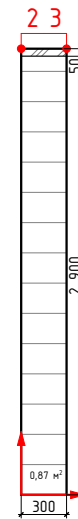
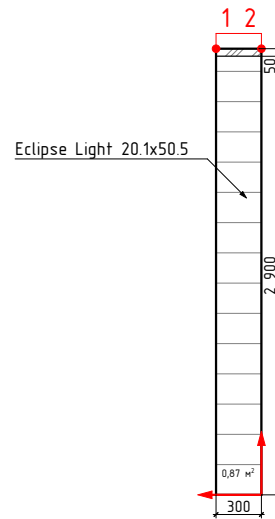
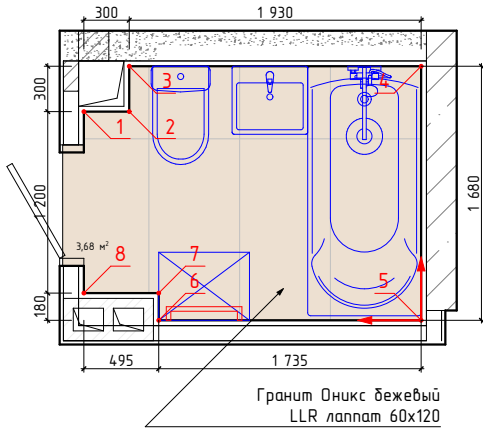

↑  
→ -начало укладки

Изображение	Наименование	Площадь
	Гранит Оникс бежевый LLR лаппат 60x120	3,7м²
	Гранит Оникс серый LLR лаппат 60x120	4,9м²
	Eclipse Light 20.1x50.5	16,2м²

Примечание:  
-Учитано 35мм на штукатурку, плиточный клей и керамогранит  
-Объемы указаны без учета подрезок и запаса

должность	фамилия	подп.	дата
Архитектор	Болгова НМ.		
заказчик			

Проект оформления разверток типовых сантехнических узлов ЖК Резиденция Анаполис Дом №25,26			
	Стадия	Лист	Листов
		4	24
Дом №25,кв2			

# Дом №25, кв3, светлая концепция

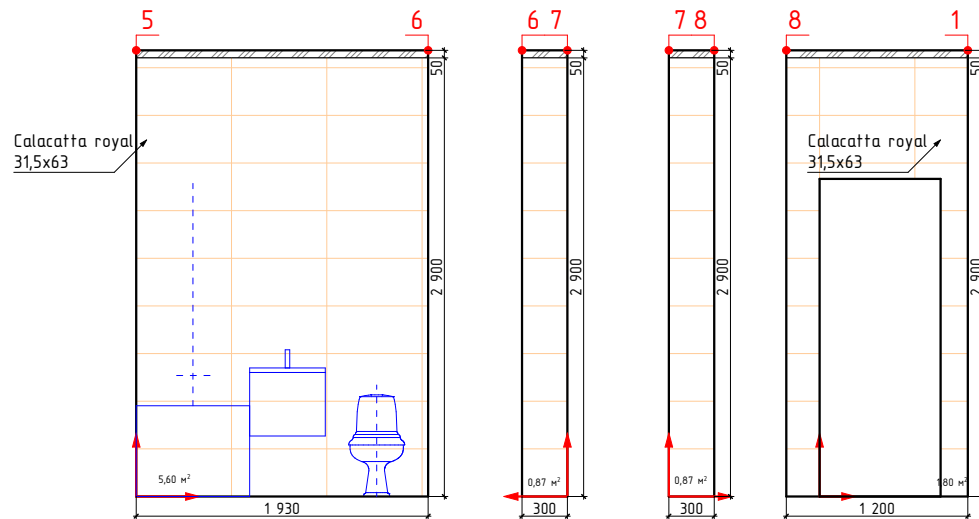
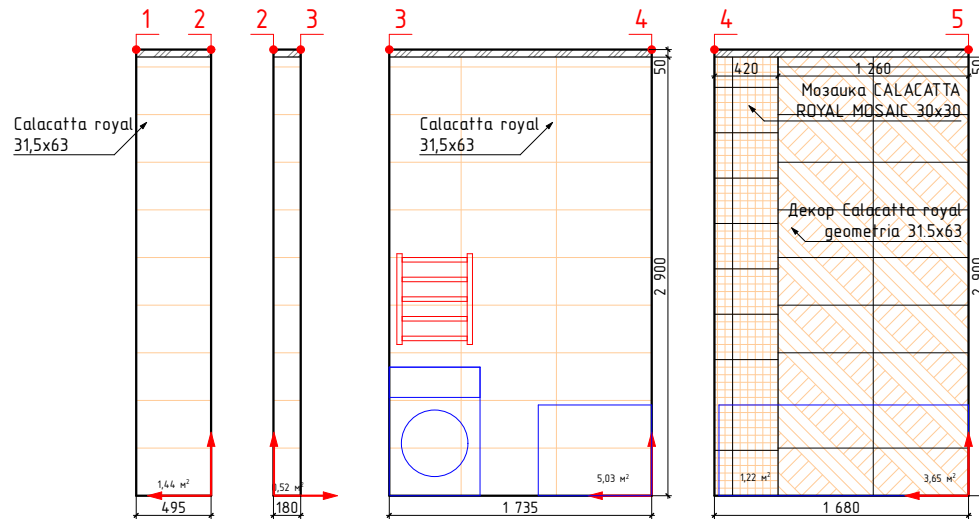
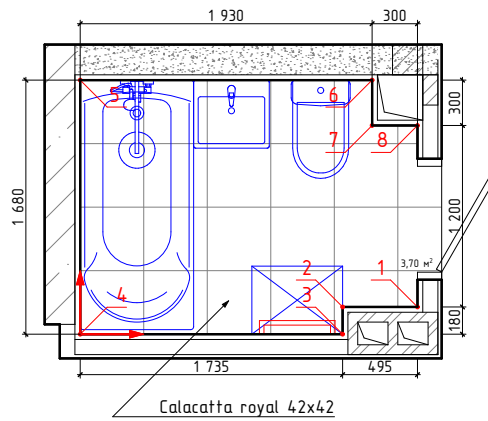

-начало укладки

Изображение	Наименование	Объем
	Calacatta royal 42x42	3,7м <sup>2</sup>
	Мозаика CALACATTA ROYAL MOSAIC 30x30	1,2м <sup>2</sup>
	Calacatta royal 31,5x63	16,2м <sup>2</sup>
	Декор Calacatta royal geometria 31,5x63	3,7м <sup>2</sup>

Примечание:  
 -Учитано 35мм на штукатурку, плиточный клей и керамогранит  
 -Объемы указаны без учета подрезок и запаса

должность	фамилия	подп.	дата
Архитектор	Болгова Н.М.		
заказчик			

Проект оформления разверток типовых сантехнических узлов ЖК Резиденция Анаполис Дом №25,26

Стадия	Лист	Листов
	5	24

Дом №25,кв3

# Дом №25, кв4 темная концепция

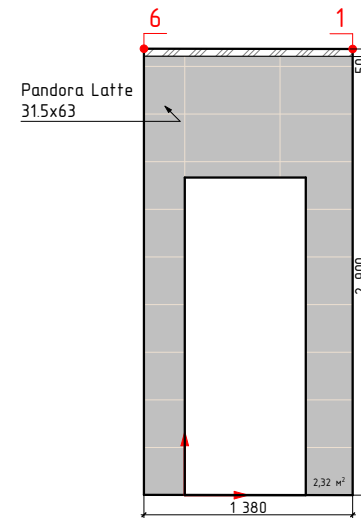
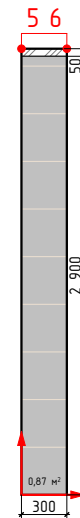
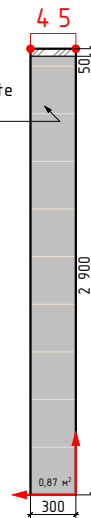
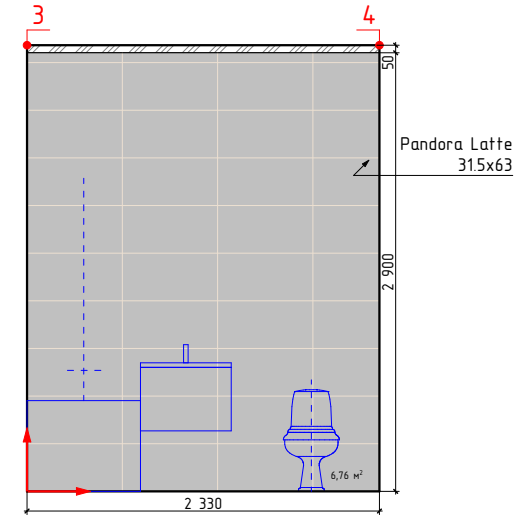
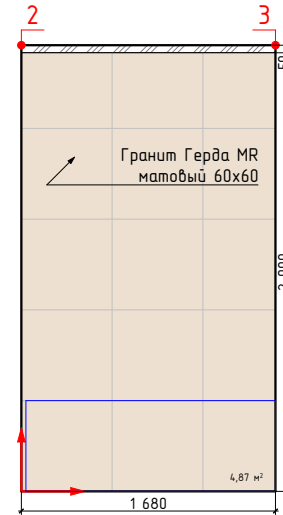
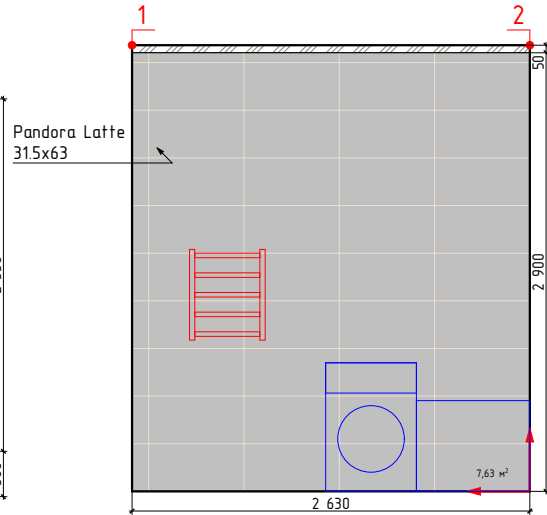
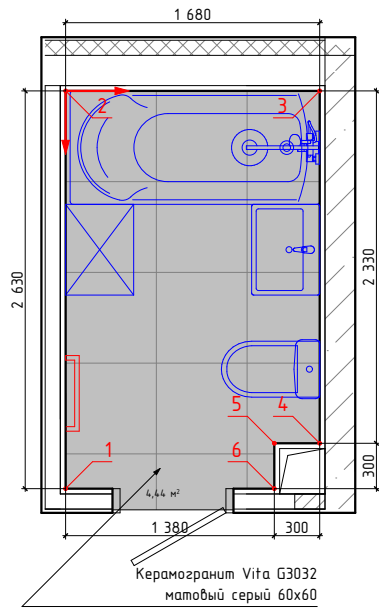

-начало укладки

Изображение	Наименование	Объем
	Керамогранит Vita G- 3032 матовый серый 60x60	4,5м²
	Гранит Герда MR матовый 60x60	4,9м²
	Pandora Latte 31.5x63	18,5м²

замечание:  
читано 35мм на штукатурку, плиточный клей и керамогранит  
объемы указаны без учета подрезок и запаса

должность	фамилия	подп.	дата
Архитектор	Болгова Н.М.		
заказчик			

Проект оформления разверток типовых сантехнических узлов ЖК Резиденция Анаполис Дом №25,26

Стадия	Лист	Листов
	6	24

Дом №25,кв4

# Дом №25, кв5 темная концепция

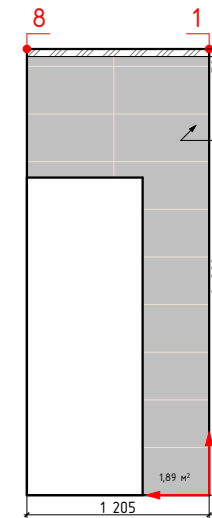
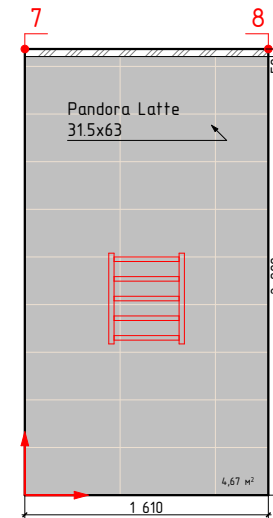
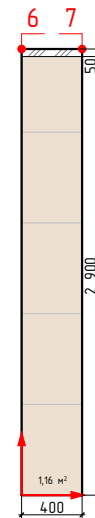
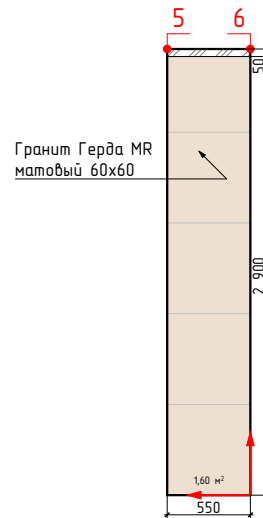
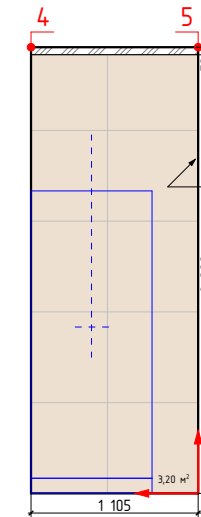
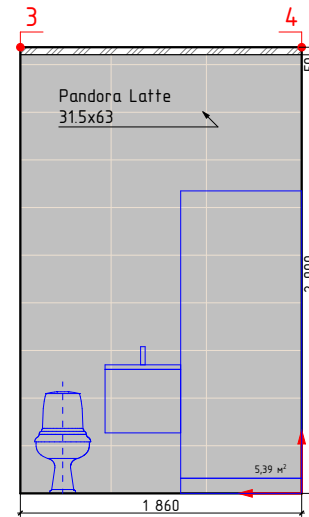
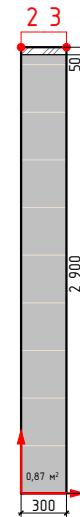
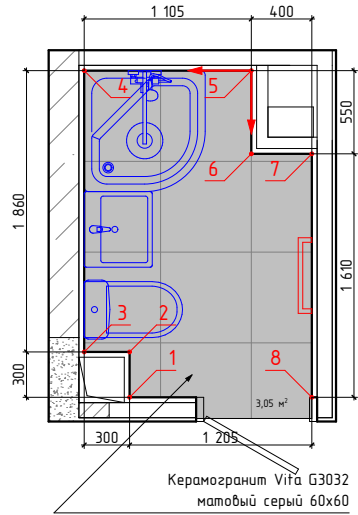

↑  
→ -начало укладки

Изображение	Наименование	Объем
	Керамогранит Vita G- 3032 матовый серый 60x60	3,1м²
	Гранит Герда MR матовый 60x60	6,0м²
	Pandora Latte 31.5x63	13,8м²

Примечание:

-Учитано 35мм на штукатурку, плиточный клей и керамогранит  
-Объемы указаны без учета подрезок и запаса

должность	фамилия	подп.	дата
Архитектор	Болгова Н.М.		
заказчик			

Проект оформления разверток типовых сантехнических узлов ЖК Резиденция Анаполис Дом №25,26

Стадия	Лист	Листов
	7	24

Дом №25,кв5

# Дом №25, кв6, темная концепция

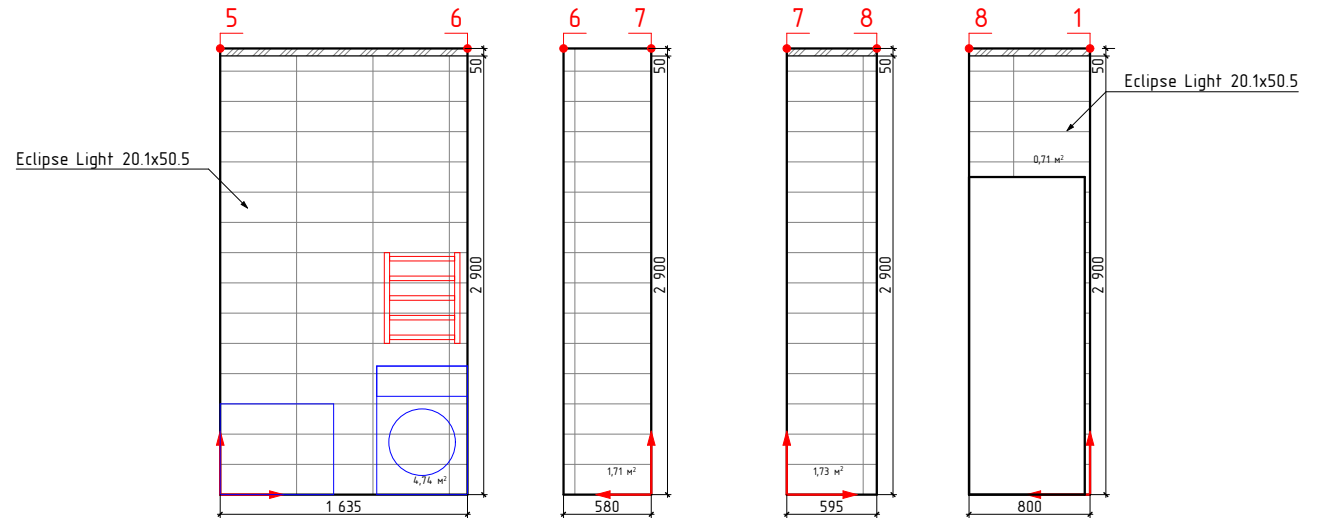
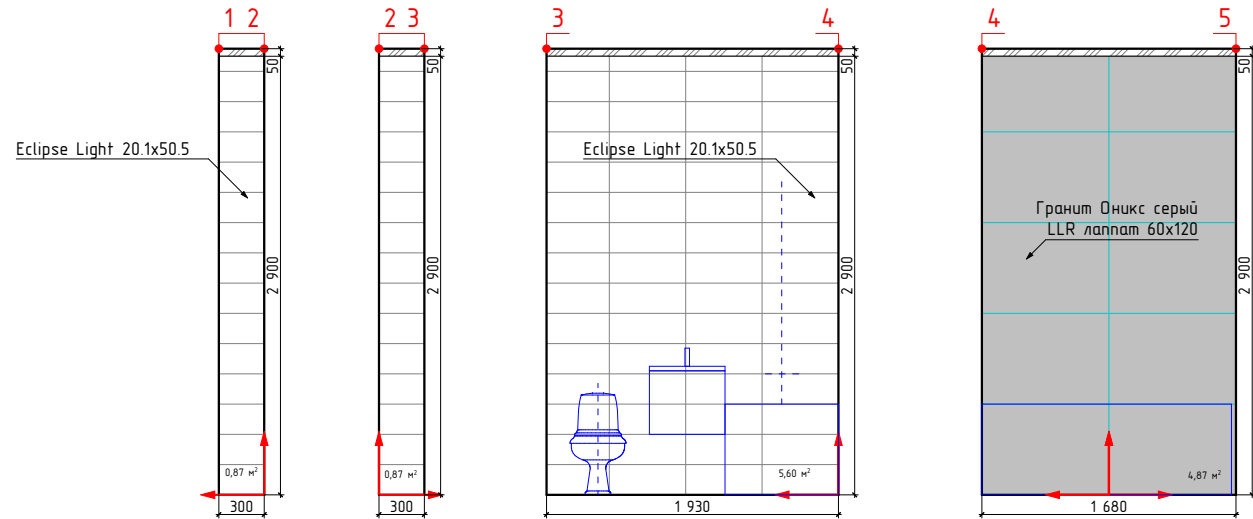
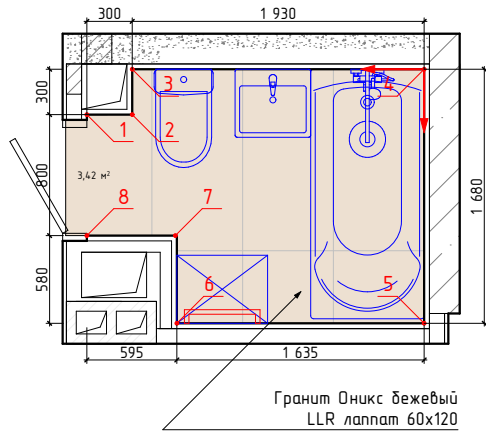

↑  
-начало укладки

Изображение	Наименование	Объем
	Гранит Оникс бежевый LLR лаппат 60x120	3,4м²
	Гранит Оникс серый LLR лаппат 60x120	4,9м²
	Eclipse Light 20.1x50.5	16,3м²

Примечание:  
-Учитано 35мм на штукатурку, плиточный клей и керамогранит  
-Объемы указаны без учета подрезок и запаса

должность	фамилия	подп.	дата
Архитектор	Болгова НМ.		
заказчик			

Проект оформления разверток типовых сантехнических узлов ЖК Резиденция Анаполис Дом №25,26

Стадия	Лист	Листов
	8	24

Дом №25,кв6



# Дом №25, кв7, светлая концепция

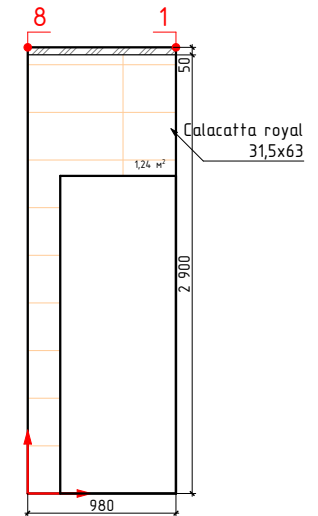
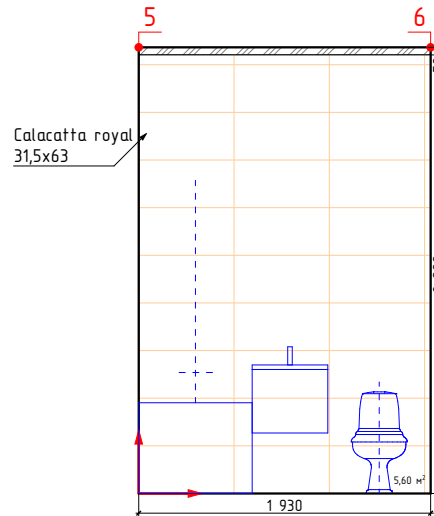
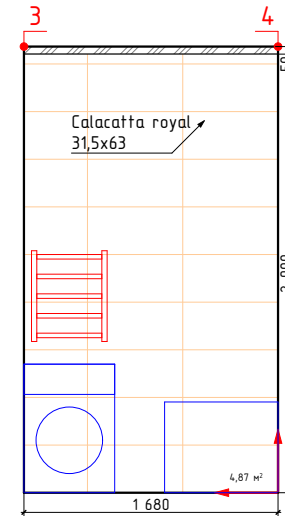
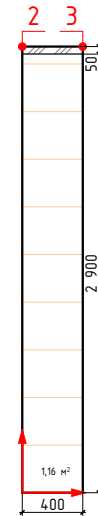
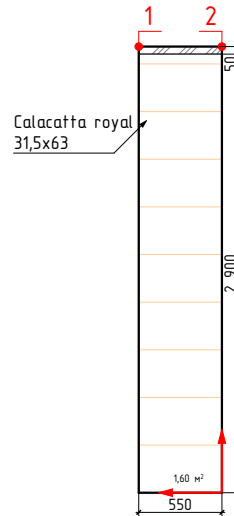
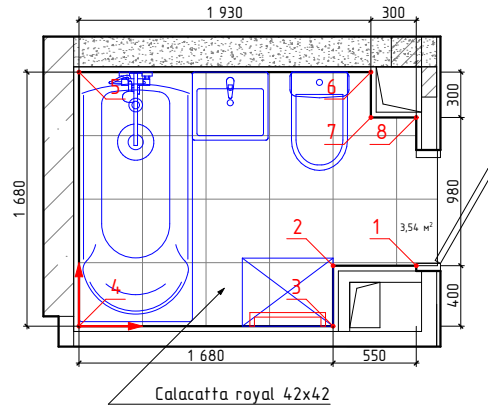

-начало укладки

Изображение	Наименование	Объем
	Calacatta royal 42x42	3,6м²
	Мозаика CALACATTA ROYAL MOSAIC 30x30	1,2м²
	Calacatta royal 31,5x63	16,4м²
	Декор Calacatta royal geometria 31,5x63	3,7м²

Примечание:

-Учитано 35мм на штукатурку, плиточный клей и керамогранит  
-Объемы указаны без учета подрезок и запаса

должность	фамилия	подп.	дата
Архитектор	Болгова НМ.		
заказчик			

Проект оформления разверток типовых сантехнических узлов ЖК Резиденция Анаполис Дом №25,26

Стадия	Лист	Листов
	9	24

Дом №25,кв7

# Дом №21, кв8 светлая концепция

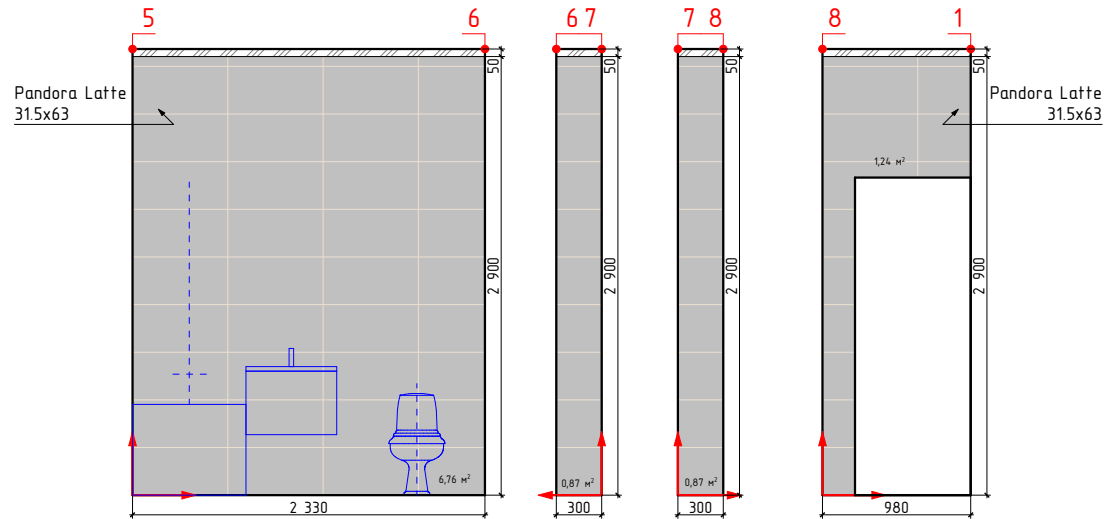
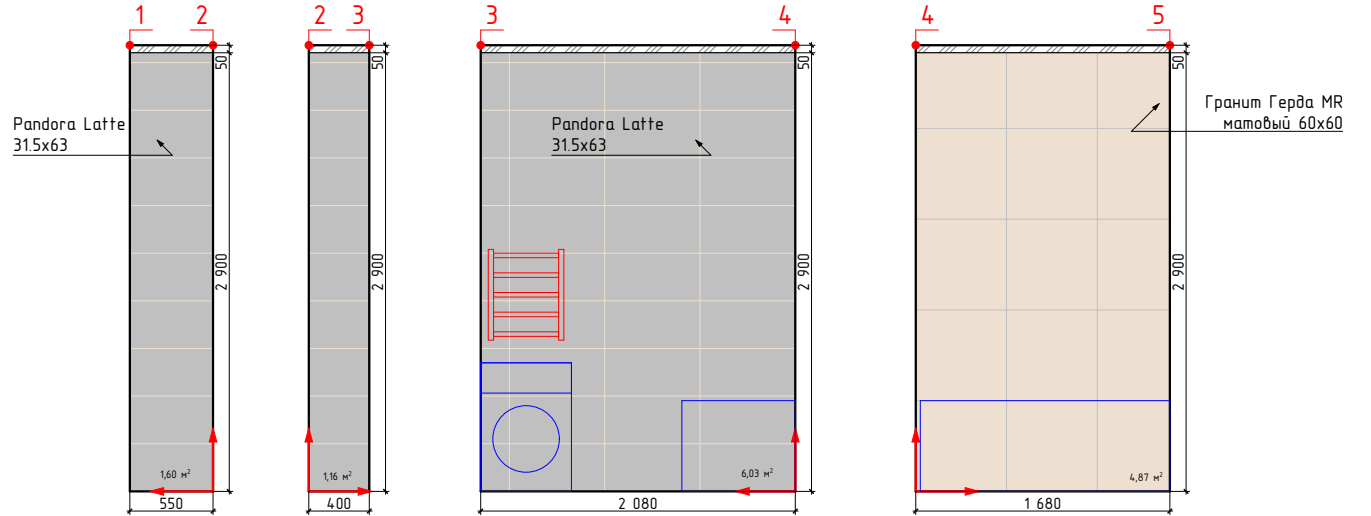
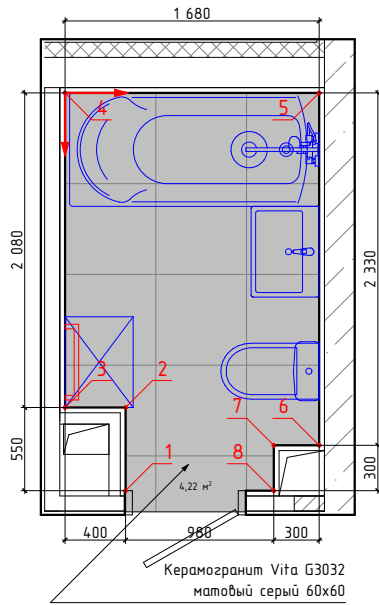

-начало укладки

Изображение	Наименование	Объем
	Керамогранит Vita G- 3032 матовый серый 60x60	4,2м <sup>2</sup>
	Гранит Герда MR матовый 60x60	4,9м <sup>2</sup>
	Pandora Latte 31.5x63	18,7м <sup>2</sup>

Примечание:

- Учитано 35мм на штукатурку, плиточный клей и керамогранит
- Объемы указаны без учета подрезок и запаса

должность	фамилия	подп.	дата
Архитектор	Болгова Н.М.		
заказчик			

Проект оформления разверток типовых сантехнических узлов ЖК Резиденция Анаполис Дом №25,26

Стадия	Лист	Листов
	10	24

Дом №25,кв8

# Дом №25, кв25 темная концепция

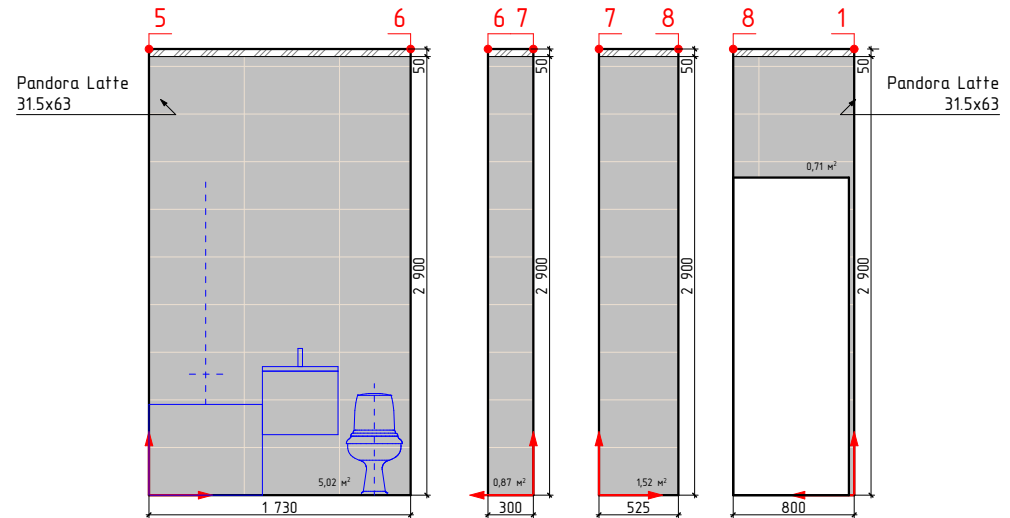
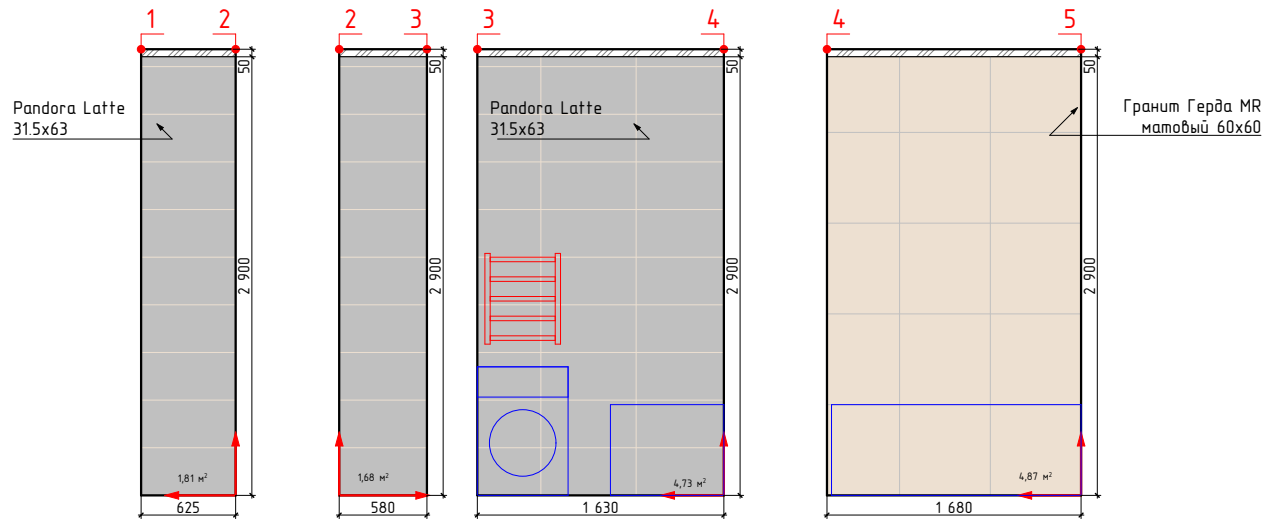
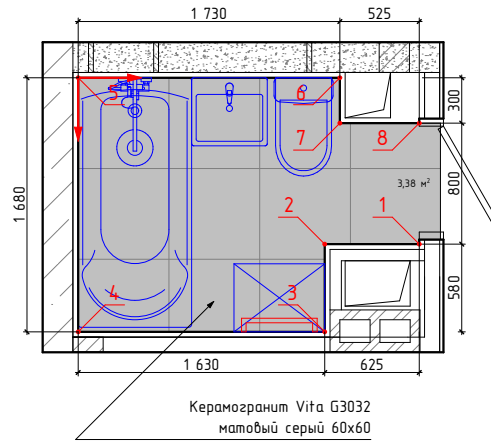

↑ -начало укладки

Изображение	Наименование	Объем
	Керамогранит Vita G- 3032 матовый серый 60x60	3,4 м²
	Гранит Герда MR матовый 60x60	4,9 м²
	Pandora Latte 31.5x63	14,8 м²

Примечание:  
 -Учитано 35мм на штукатурку, плиточный клей и керамогранит  
 -Объемы указаны без учета подрезок и запаса

должность	фамилия	подп.	дата
Архитектор	Болгова Н.М.		
заказчик			



Проект оформления разверток типовых сантехнических узлов ЖК Резиденция Анаполис Дом №25,26

Стадия	Лист	Листов
	11	24

Дом №25, кв25

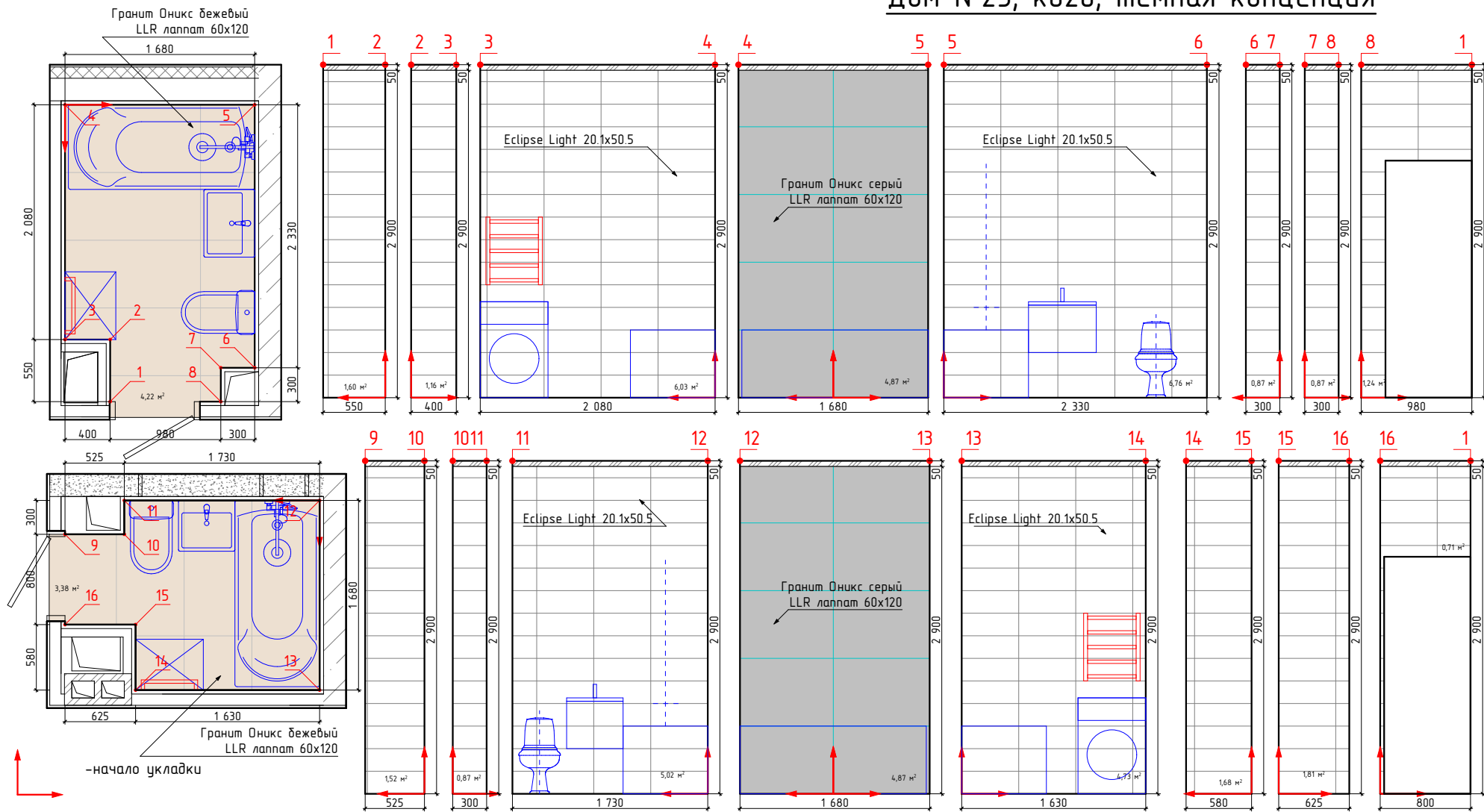
## Дом №25, кв26, темная концепция

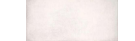

Изображение	Наименование	
	Гранит Оникс бежевый LLR лаппат 60x120	7,6м²
	Гранит Оникс серый LLR лаппат 60x120	9,8м²
	Eclipse Light 20.1x50.5	31,0м²

Примечание:

- Учитано 35мм на штукатурку, плиточный клей и керамогранит
- Объемы указаны без учета подрезок и запаса

должность	фамилия	подп.	дата
Архитектор	Болгова НМ.		
заказчик			

Проект оформления разверток типовых сантехнических узлов ЖК Резиденция Анаполис Дом №25,26

Стадия	Лист	Листов
	12	24

Дом №25,кв26

# Дом №25, кв13, светлая концепция

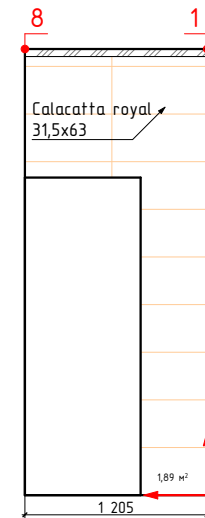
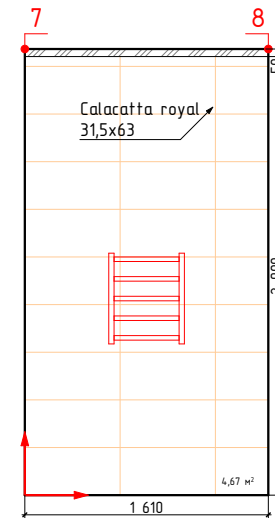
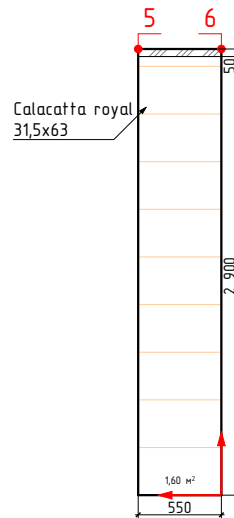
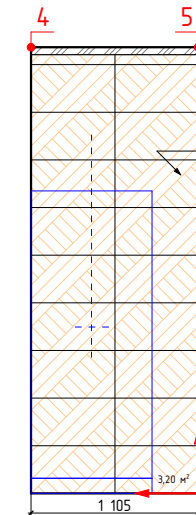
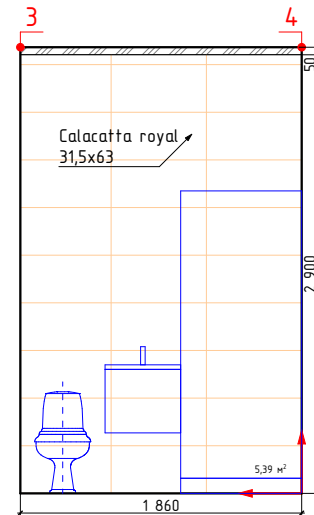
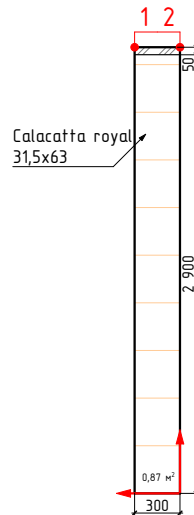
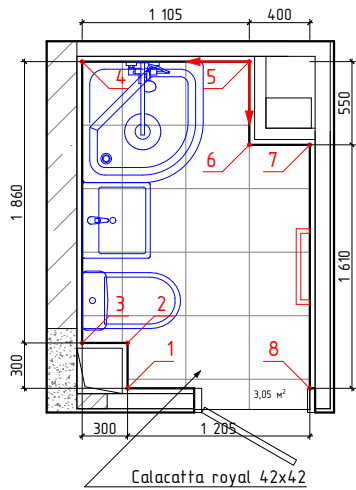

-начало укладки

Изображение	Наименование	Количество
	Calacatta royal 42x42	3,1м²
	Calacatta royal 31,5x63	16,6м²
	Декор Calacatta royal geometria 31,5x63	3,2м²

Примечание:

- Учитано 35мм на штукатурку, плиточный клей и керамогранит
- Объемы указаны без учета подрезок и запаса

должность	фамилия	подп.	дата
Архитектор	Болгова Н.М.		
заказчик			

Проект оформления разверток типовых сантехнических узлов ЖК Резиденция Анаполис Дом №25,26

Стадия	Лист	Листов
	13	24

Дом №25,кв13

# Дом №26, кв1, цветная концепция

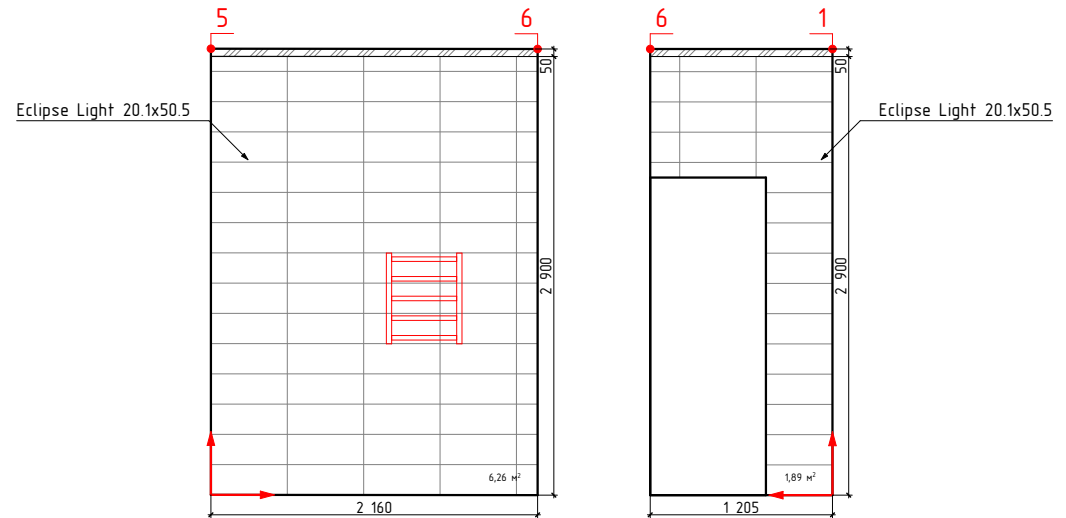
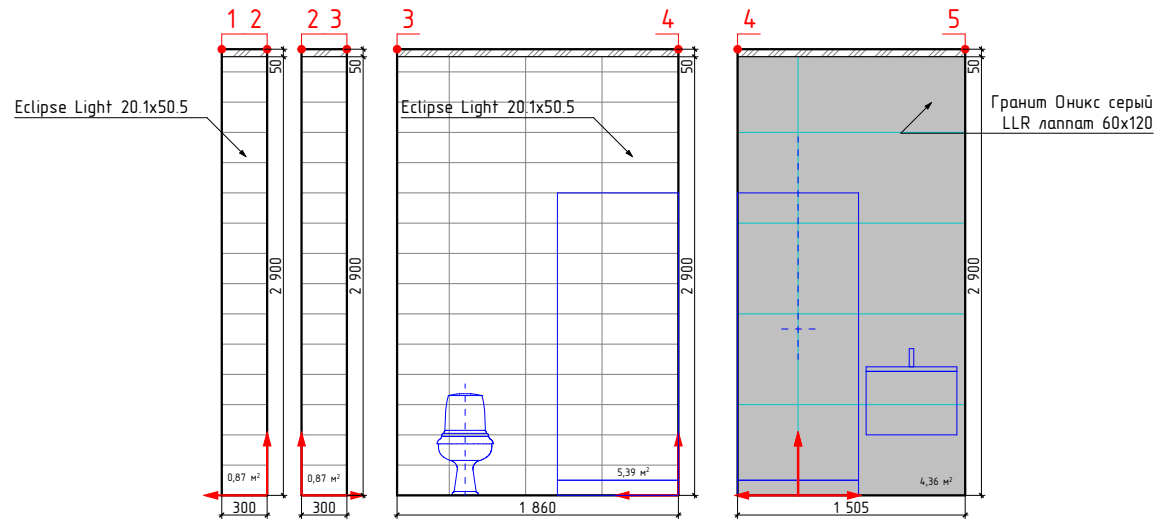
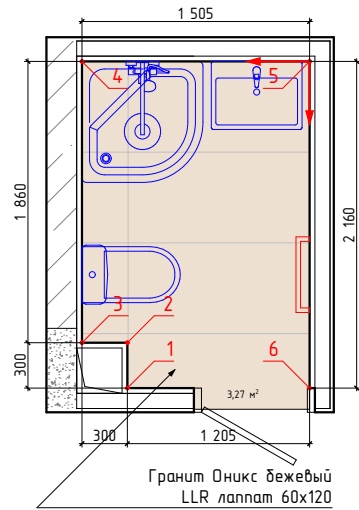

↑  
→ -начало укладки

Изображение	Наименование	Объем
	Гранит Оникс бежевый LLR лаппат 60x120	3,3м²
	Гранит Оникс серый LLR лаппат 60x120	4,4м²
	Eclipse Light 20.1x50.5	15,4м²

Примечание:  
 -Учитано 35мм на штукатурку, плиточный клей и керамогранит  
 -Объемы указаны без учета подрезок и запаса

должность	фамилия	подп.	дата	Проект оформления разверток типовых сантехнических узлов ЖК Резиденция Анаполис Дом №25,26		
Архитектор	Болгова Н.М.				Стадия	Лист
						Листов
					14	24
заказчик				Дом №26,кв1		

# Дом №26, кв2, светлая концепция

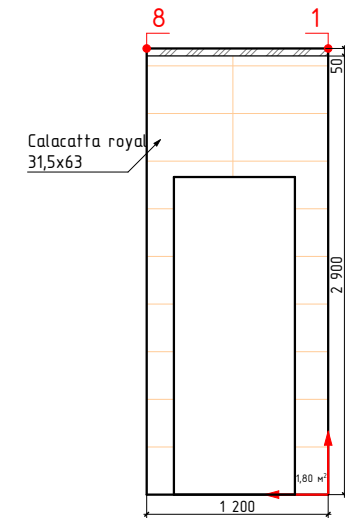
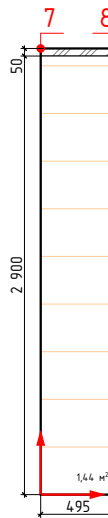
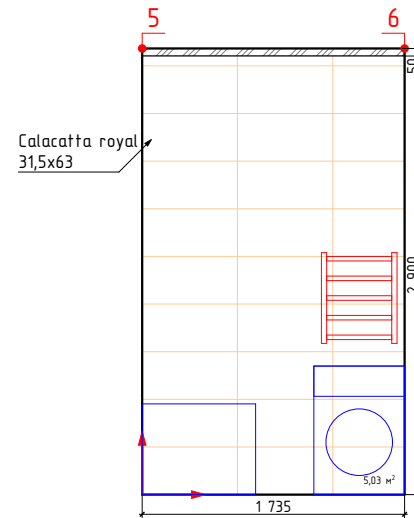
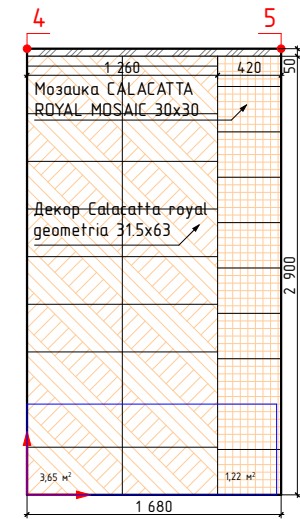
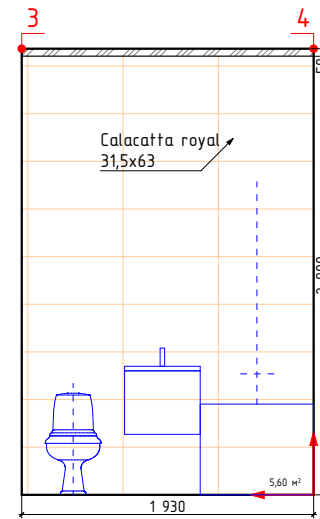
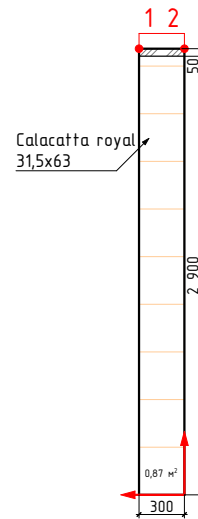
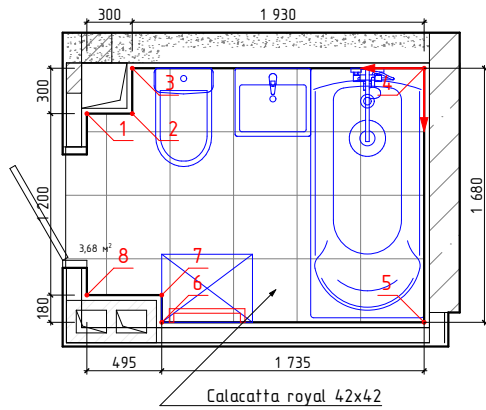

↑  
-начало укладки

Изображение	Наименование	Объем
	Calacatta royal 42x42	3,7м²
	Мозаика CALACATTA ROYAL MOSAIC 30x30	1,2м²
	Calacatta royal 31,5x63	16,1м²
	Декор Calacatta royal geometria 31,5x63	3,7м²

Примечание:

- Учитано 35мм на штукатурку, плиточный клей и керамогранит
- Объемы указаны без учета подрезок и запаса

должность	фамилия	подп.	дата
Архитектор	Болгова Н.М.		
заказчик			

Проект оформления разверток типовых сантехнических узлов ЖК Резиденция Анаполис Дом №25,26

Стадия	Лист	Листов
	15	24

Дом №26,кв2

# Дом №26, кв3, темная концепция

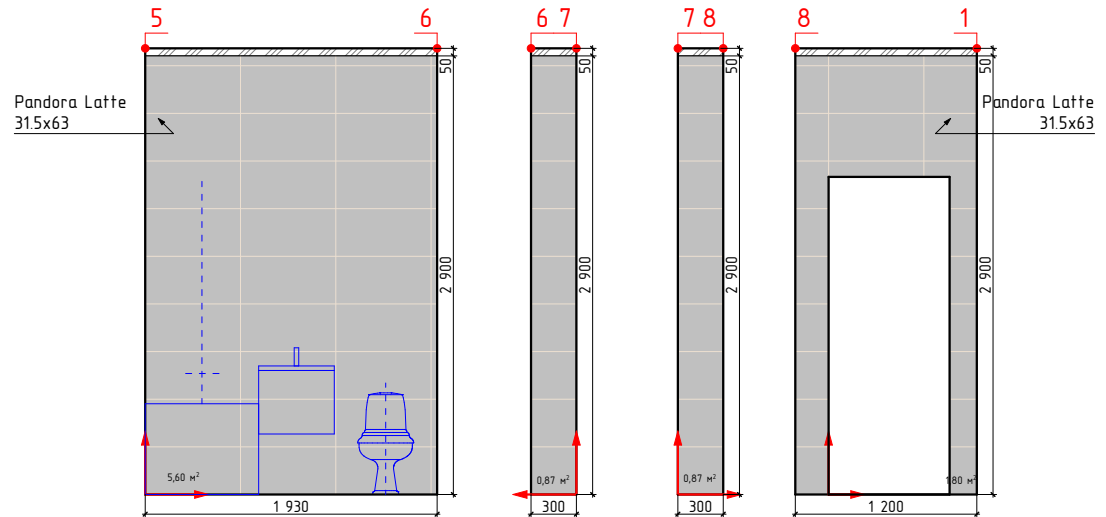
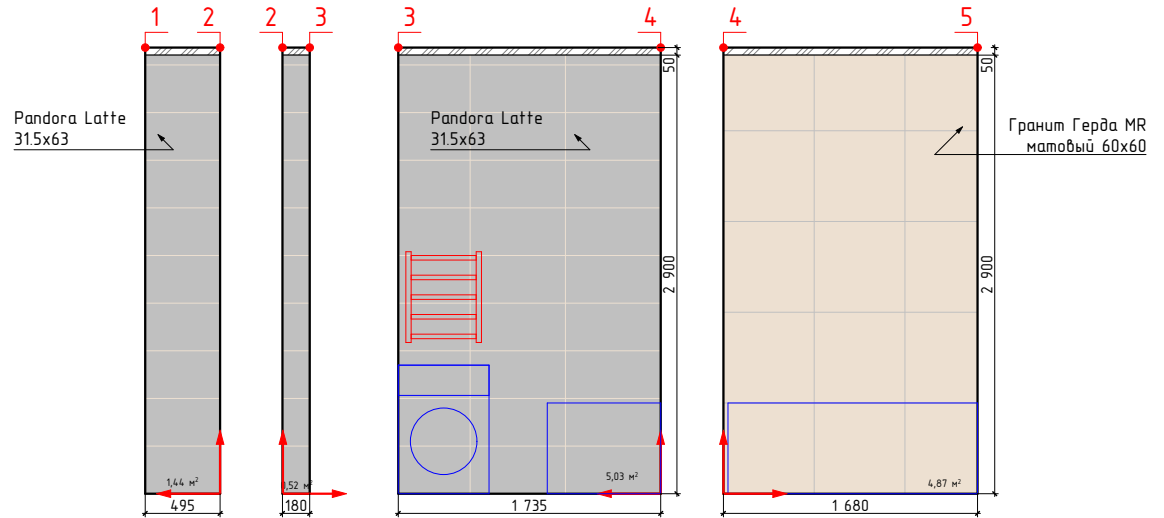
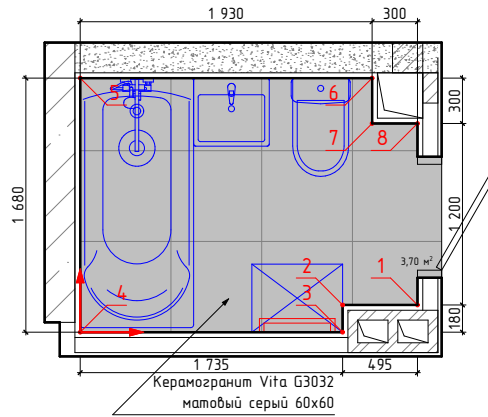

-начало укладки

Изображение	Наименование	Объем
	Керамогранит Vita G- 3032 матовый серый 60x60	3,7м <sup>2</sup>
	Гранит Герда MR матовый 60x60	4,9м <sup>2</sup>
	Pandora Latte 31.5x63	16,2м <sup>2</sup>

Примечание:

-Учитано 35мм на штукатурку, плиточный клей и керамогранит  
-Объемы указаны без учета подрезок и запаса

должность	фамилия	подп.	дата
Архитектор	Болгова Н.М.		
заказчик			

Проект оформления разверток типовых сантехнических узлов ЖК Резиденция Анаполис Дом №25,26

Стадия	Лист	Листов
	16	24

Дом №26,кв3



# Дом №26, кв4, цветная концепция

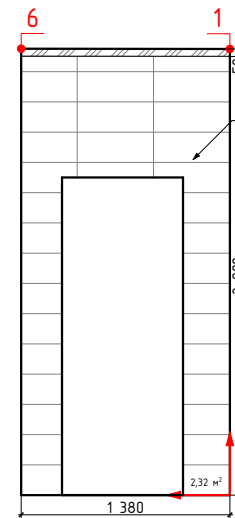
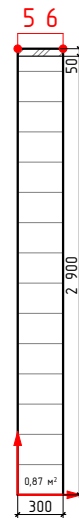
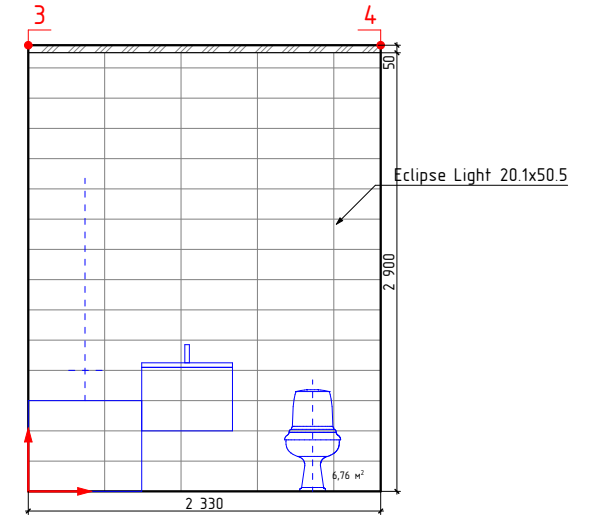
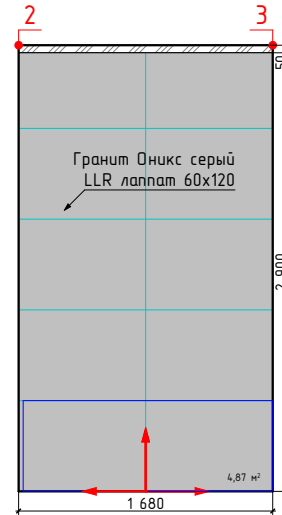
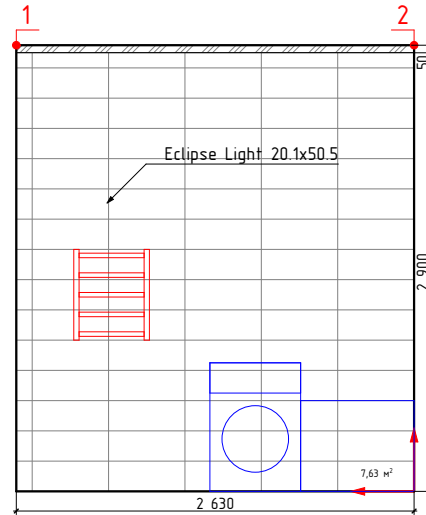
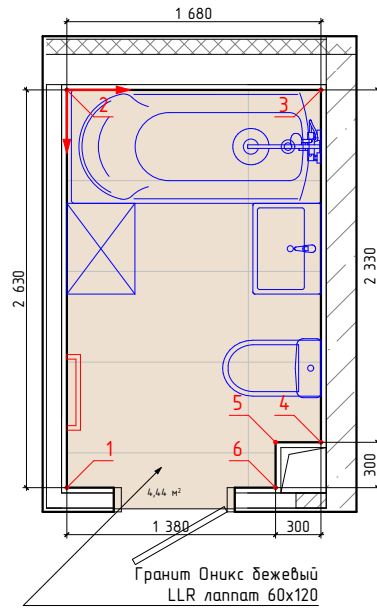

-начало укладки

Изображение	Наименование	Объем
	Гранит Оникс бежевый LLR лаппат 60x120	4,5м²
	Гранит Оникс серый LLR лаппат 60x120	3,7м²
	Eclipse Light 20.1x50.5	18,5м²

Примечание:

- Учитано 35мм на штукатурку, плиточный клей и керамогранит
- Объемы указаны без учета подрезок и запаса

должность	фамилия	подп.	дата
Архитектор	Болгова НМ.		
заказчик			

Проект оформления разверток типовых сантехнических узлов ЖК Резиденция Анаполис Дом №25,26

Стадия	Лист	Листов
	17	24

Дом №26,кв4

# Дом №26, кв5, цветная концепция

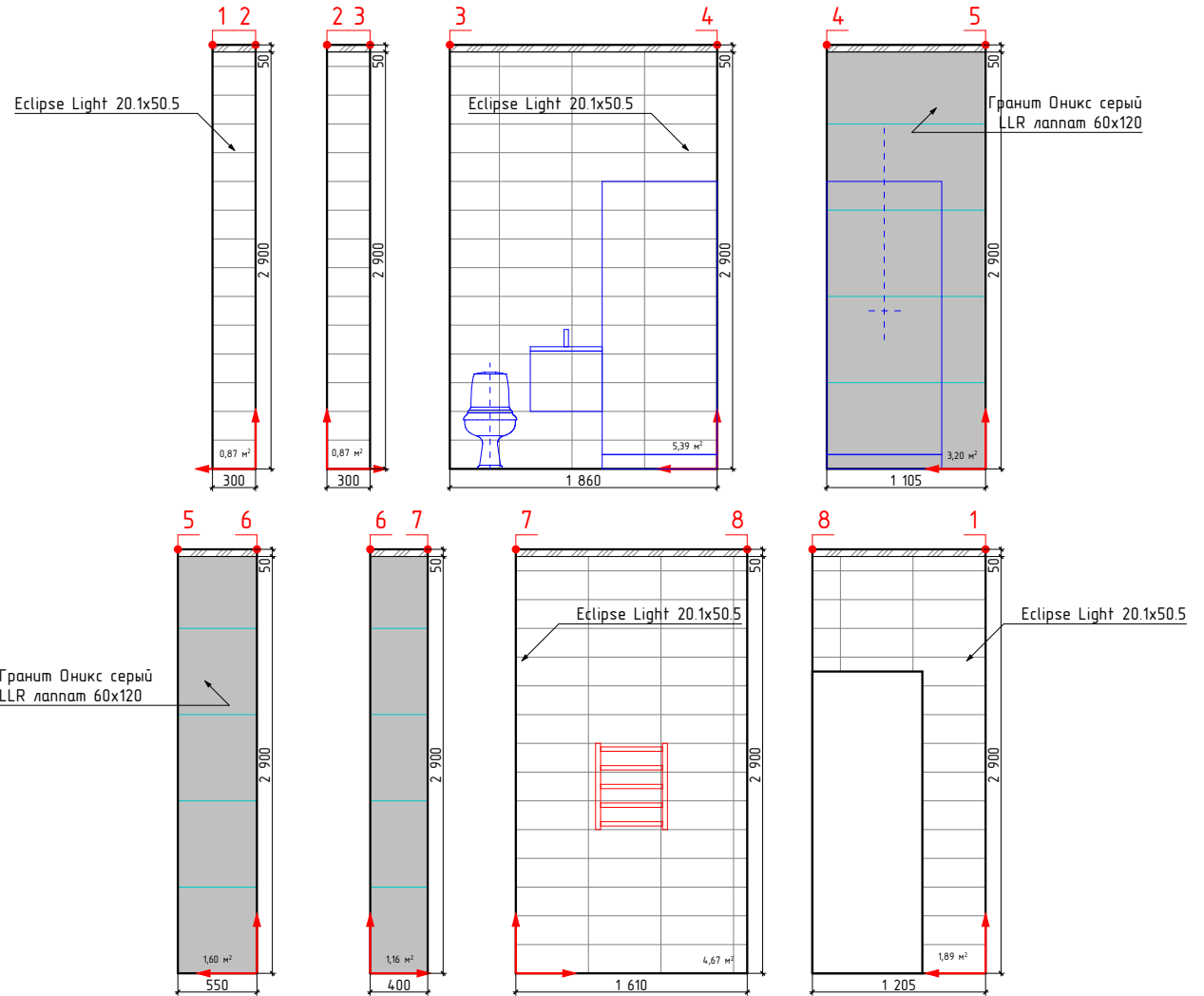
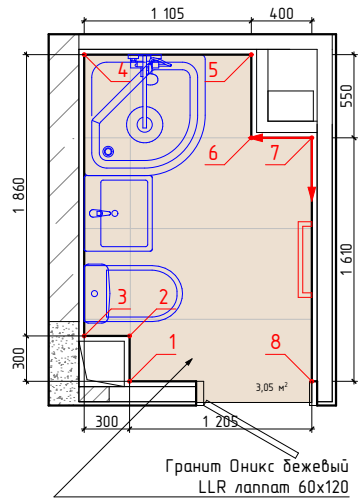

Изображение	Наименование	Объем
	Гранит Оникс бежевый LLR лаппат 60x120	3,1м²
	Гранит Оникс серый LLR лаппат 60x120	6,0м²
	Eclipse Light 20.1x50.5	13,8м²

Примечание:  
 -Учитано 35мм на штукатурку, плиточный клей и керамогранит  
 -Объемы указаны без учета подрезок и запаса

должность	фамилия	подп.	дата	Проект оформления разверток типовых сантехнических узлов ЖК Резиденция Анаполис Дом №25,26		
Архитектор	Болгова Н.М.				Стадия	Лист
						Листов
					18	24
заказчик				Дом №26,кв5		

# Дом №26, кв6, светлая концепция

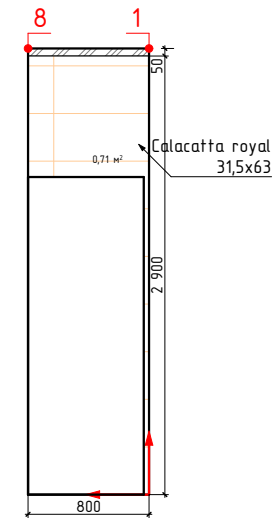
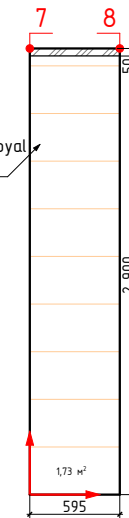
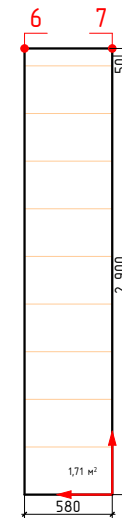
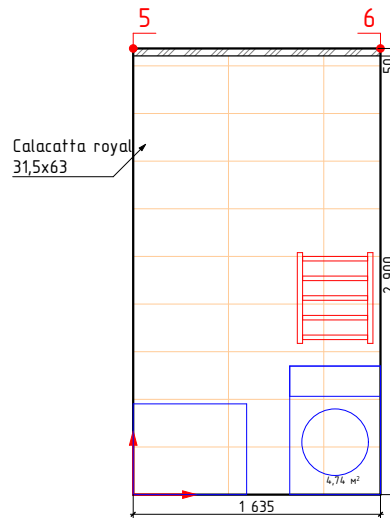
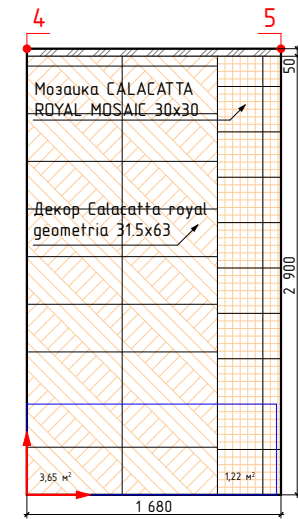
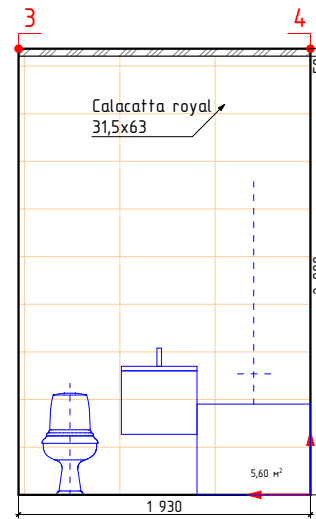
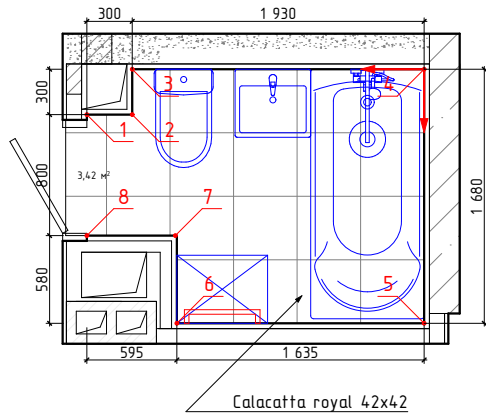

↑  
-начало укладки

Изображение	Наименование	Количество
	Calacatta royal 42x42	3,4м²
	Мозаика CALACATTA ROYAL MOSAIC 30x30	1,2м²
	Calacatta royal 31,5x63	16,3м²
	Декор Calacatta royal geometria 31,5x63	3,7м²

Примечание:  
-Учитано 35мм на штукатурку, плиточный клей и керамогранит  
-Объемы указаны без учета подрезок и запаса

должность	фамилия	подп.	дата
Архитектор	Болгова НМ.		
заказчик			

Проект оформления разверток типовых сантехнических узлов ЖК Резиденция Анаполис Дом №25,26

Стадия	Лист	Листов
	19	24

Дом №26,кв6

# Дом №26, кв7, темная концепция

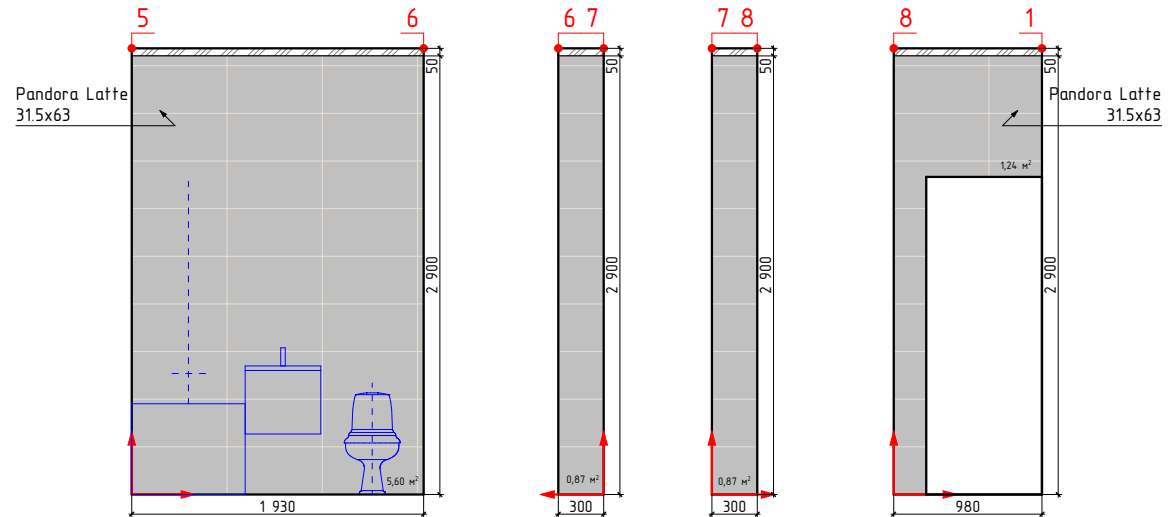
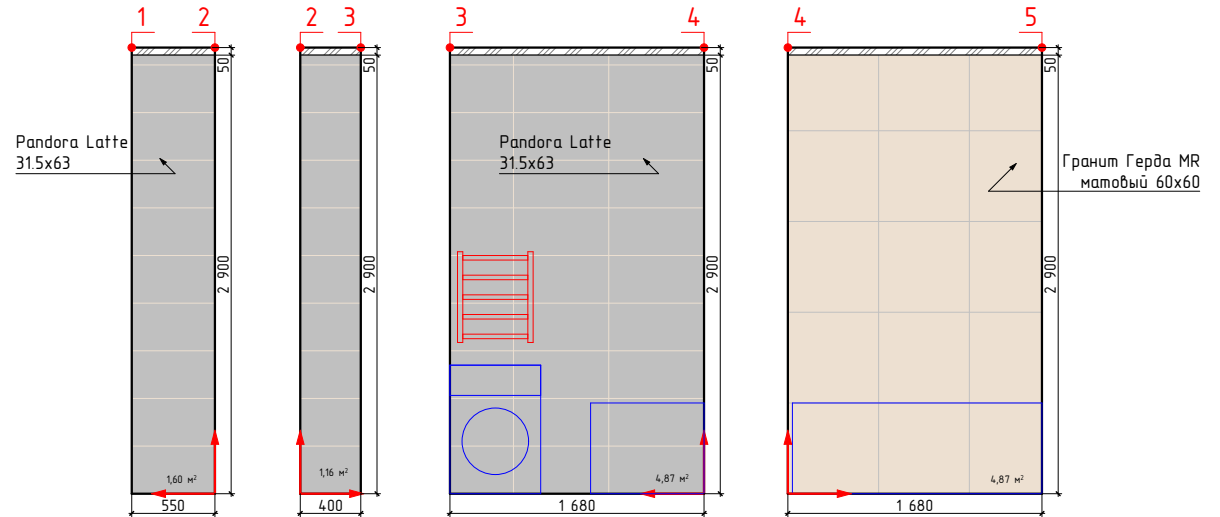
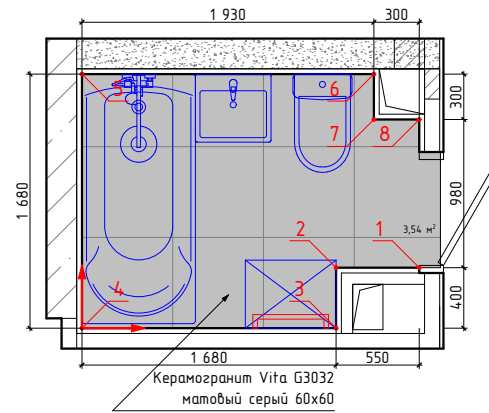

-начало укладки

Изображение	Наименование	Объем
	Керамогранит Vita G- 3032 матовый серый 60x60	3,6м²
	Гранит Герда MR матовый 60x60	4,9м²
	Pandora Latte 31.5x63	16,4м²

Примечание:

-Учитано 35мм на штукатурку, плиточный клей и керамогранит  
-Объемы указаны без учета подрезок и запаса

должность	фамилия	подп.	дата
Архитектор	Болгова НМ.		
заказчик			

Проект оформления разверток типовых сантехнических узлов ЖК Резиденция Анаполис Дом №25,26

Стадия	Лист	Листов
	20	24

Дом №26,кв7

# Дом №26, кв8, цветная концепция

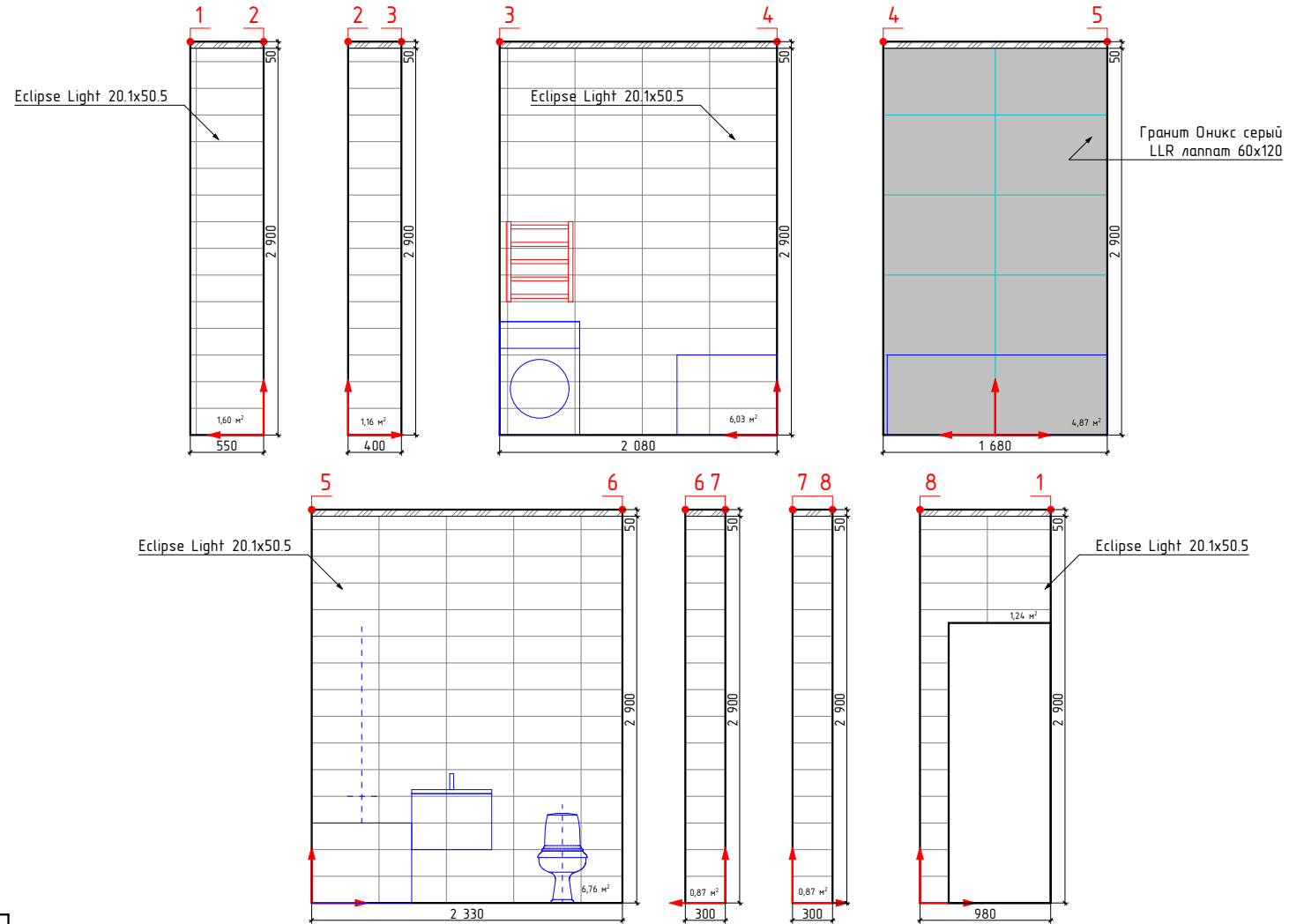
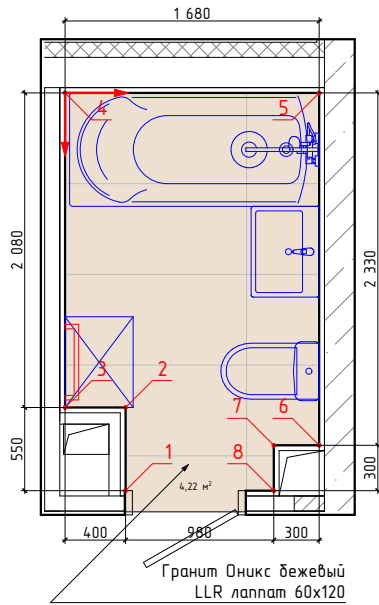

Изображение	Наименование	Объем
	Гранит Оникс бежевый LLR лаппат 60x120	4,2м <sup>2</sup>
	Гранит Оникс серый LLR лаппат 60x120	4,9м <sup>2</sup>
	Eclipse Light 20.1x50.5	18,7м <sup>2</sup>

Примечание:  
 -Учитано 35мм на штукатурку, плиточный клей и керамогранит  
 -Объемы указаны без учета подрезок и запаса

должность	фамилия	подп.	дата
Архитектор	Болгова НМ.		
заказчик			

Проект оформления разверток типовых сантехнических узлов ЖК Резиденция Анаполис Дом №25,26

Стадия	Лист	Листов
	21	24

Дом №26,кв8

# Дом №26, кв11, светлая концепция

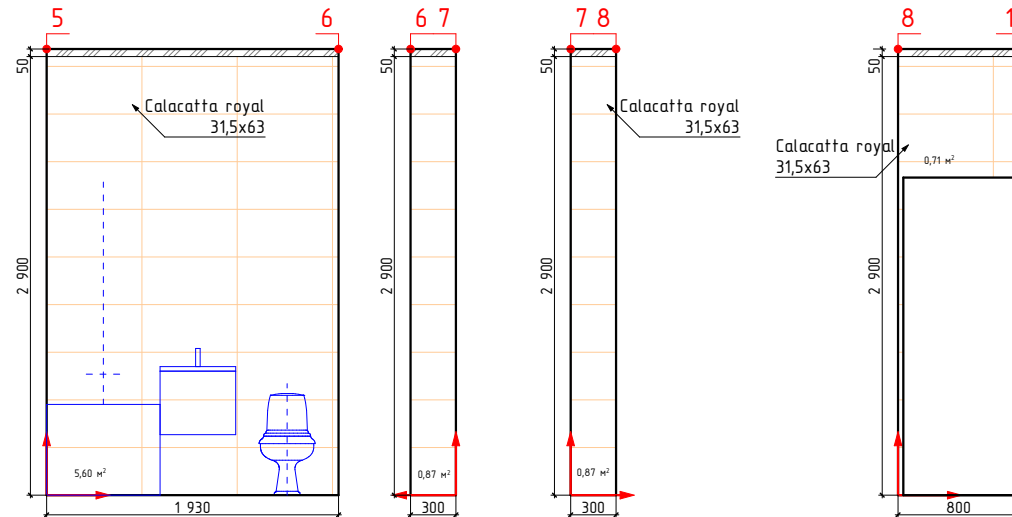
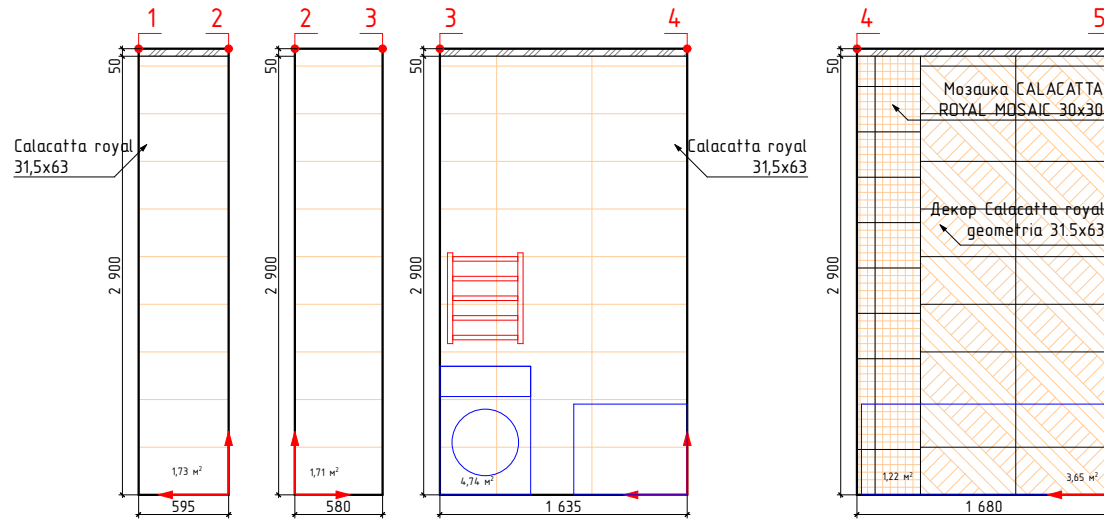
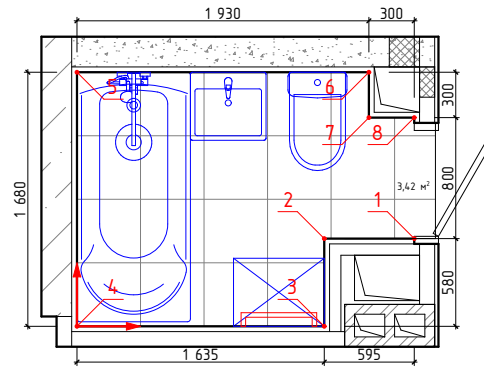

-начало укладки

Изображение	Наименование	Объем
	Calacatta royal 42x42	3,4м <sup>2</sup>
	Мозаика CALACATTA ROYAL MOSAIC 30x30	1,2м <sup>2</sup>
	Calacatta royal 31,5x63	16,3м <sup>2</sup>
	Декор Calacatta royal geometria 31,5x63	3,7м <sup>2</sup>

Примечание:  
 -Учитано 35мм на штукатурку, плиточный клей и керамогранит  
 -Объемы указаны без учета подрезок и запаса

должность	фамилия	подп.	дата
Архитектор	Болгова НМ.		
заказчик			

Проект оформления разверток типовых сантехнических узлов ЖК Резиденция Анаполис Дом №25,26

Стадия	Лист	Листов
	22	24

Дом №26,кв11

# Дом №26, кв25, цветная концепция

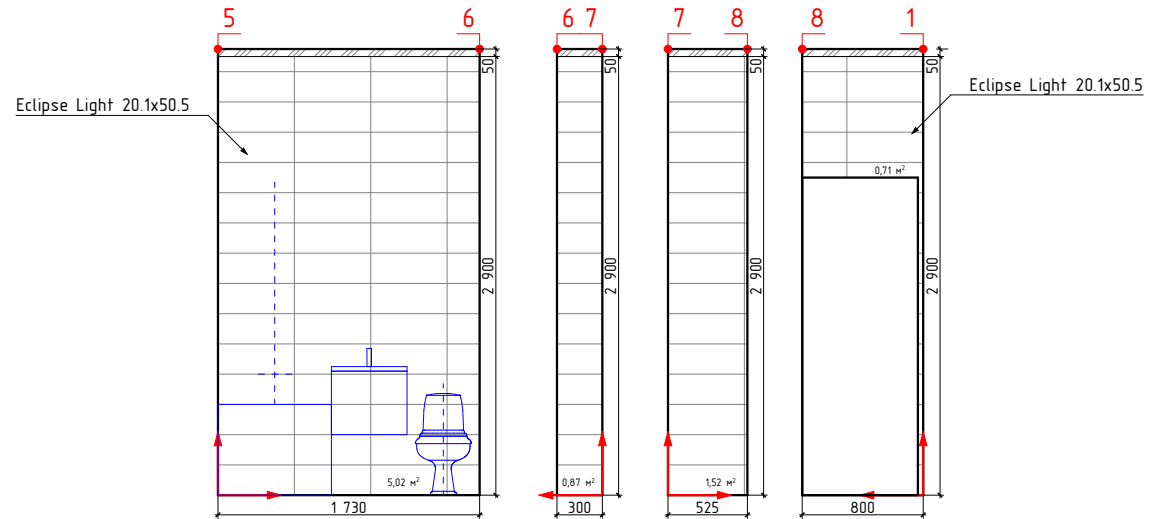
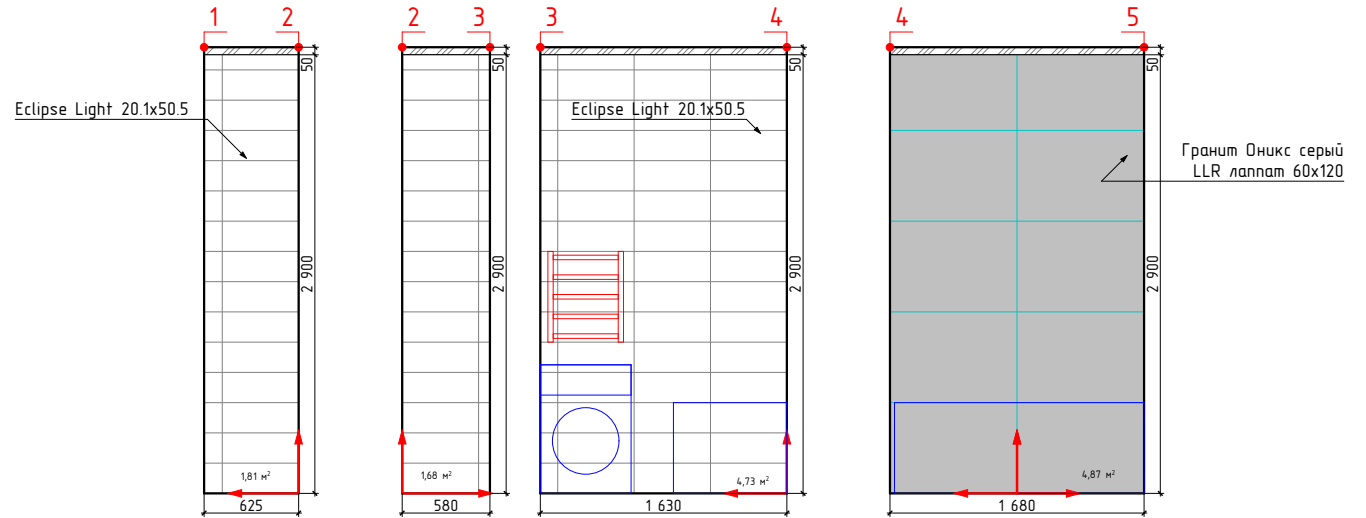
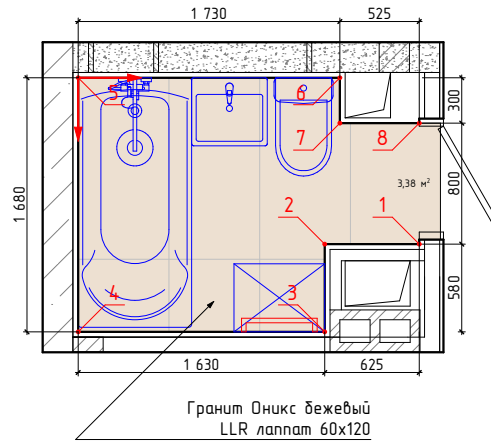

↑  
← -начало укладки

Изображение	Наименование	Объем
	Гранит Оникс бежевый LLR лаппат 60x120	3,4 м²
	Гранит Оникс серый LLR лаппат 60x120	4,9 м²
	Eclipse Light 20.1x50.5	14,8 м²

Примечание:

- Учитано 35мм на штукатурку, плиточный клей и керамогранит
- Объемы указаны без учета подрезок и запаса

должность	фамилия	подп.	дата
Архитектор	Болгова Н.М.		
заказчик			

Проект оформления разверток типовых сантехнических узлов ЖК Резиденция Анаполис Дом №25,26

Стадия	Лист	Листов
	23	24

Дом №26, кв25

# Дом №26, кв26, цветная концепция

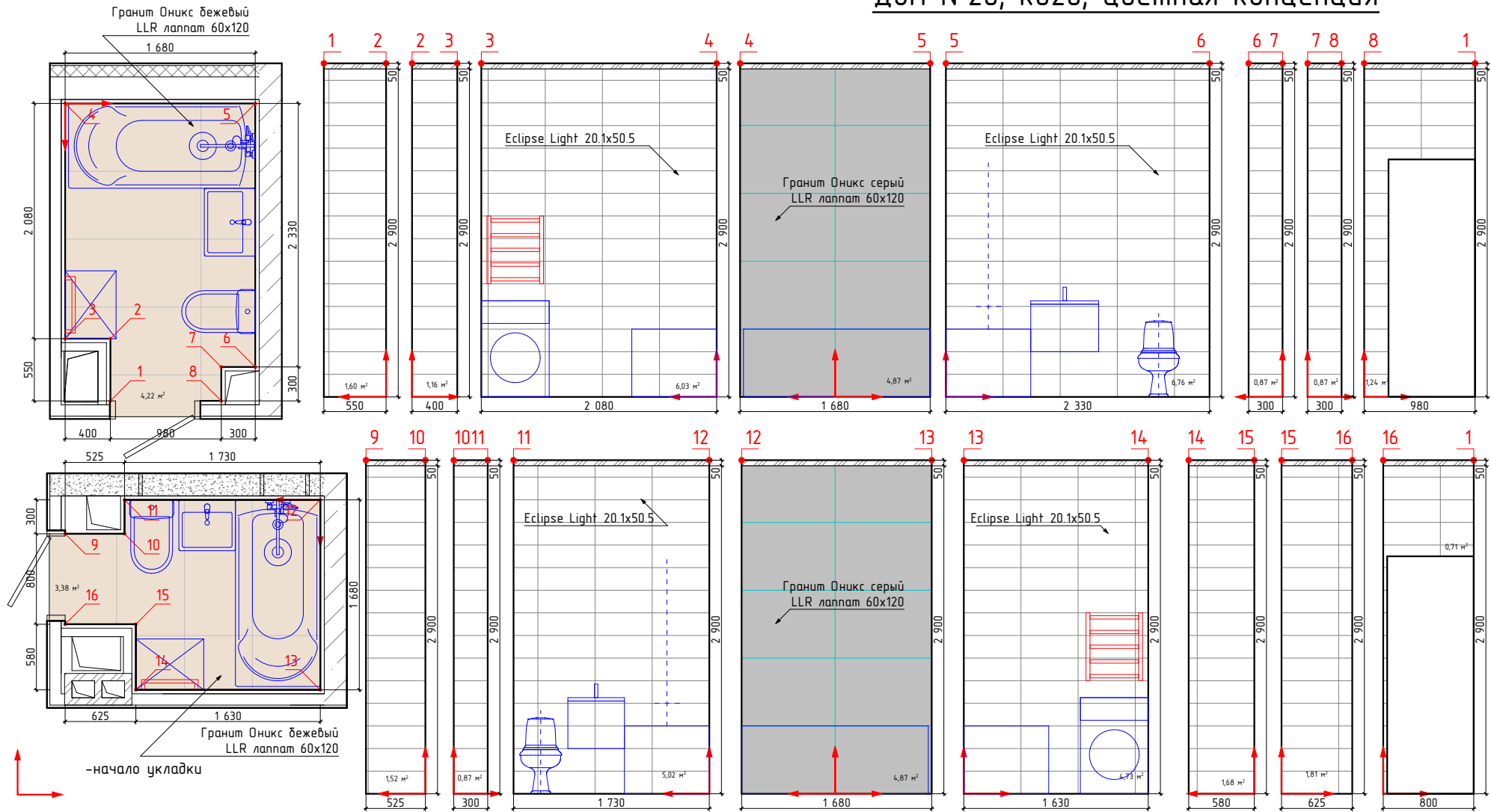

Изображение	Наименование	Объем
	Гранит Оникс бежевый LLR лаппат 60x120	7,6м²
	Гранит Оникс серый LLR лаппат 60x120	9,8м²
	Eclipse Light 20.1x50.5	31,0м²

Примечание:  
 -Учитано 35мм на штукатурку, плиточный клей и керамогранит  
 -Объемы указаны без учета подрезок и запаса

должность	фамилия	подп.	дата
Архитектор	Болгова НМ.		
заказчик			

Проект оформления разверток типовых сантехнических узлов ЖК Резиденция Анаполис Дом №25,26

Стадия	Лист	Листов
	24	24

Дом №26, кв26